

Varenummer: 20163B30502SW  
 Beskrivelse: E+G  
 Fod rørholder GN163-B30-50-2-SW

## Mål

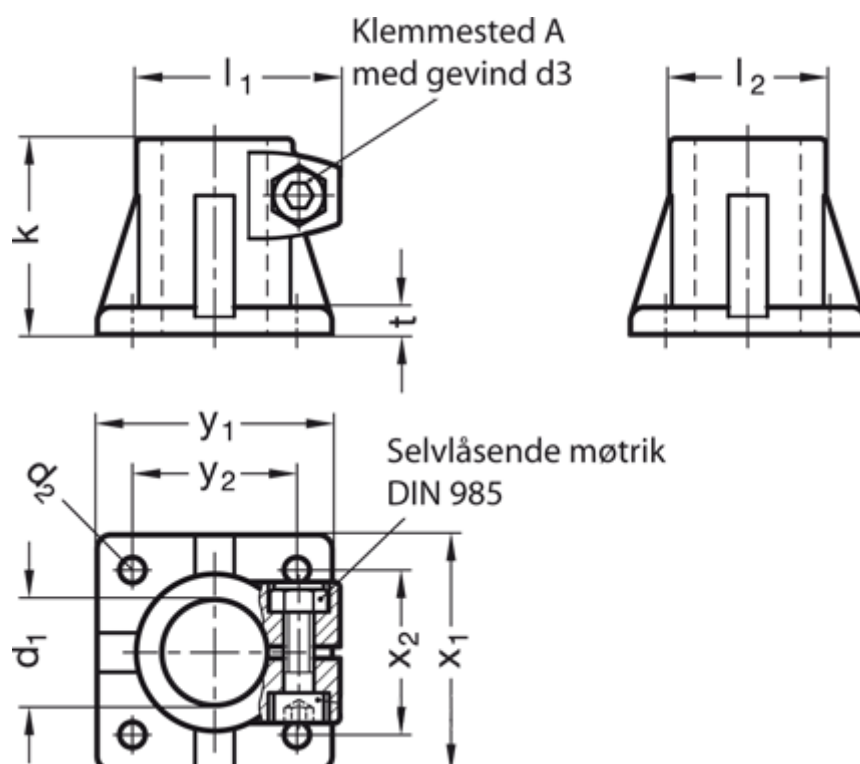

d1 = B30  
 d2 = 6.5  
 d3 = M 8  
 k = 50  
 l1 = 52.0  
 l2 = 40  
 t = 7

x1 = 60  
 x2 = 42  
 y1 = 60  
 y2 = 42

Vippehåndtag = GN 911-M8-32 skal bestilles separat